

MONTAŻ WYKŁADZINY NA KLEJ TARASTEP O PEŁNEJ SZEROKOŚCI Z DOTYKOWYMI PŁYTKAMI BEZPIECZEŃSTWA

Firma Gerflor zaleca, aby kierować się właściwymi miejscowo przepisami prawa i normami dotyczącymi montażu jej produktów. Jeśli nie ma przepisów regulujących ich montaż, można kierować się niżej przedstawionymi zaleceniami. Obejmują one niestandardowe elementy oznakowania na wyblonych naczółkach stopnic.

Przed położeniem wykładziny należy sprawdzić jej stan na wypadek ewentualnych wad wyglądu. Jeżeli stwierdzono widoczne wady wyrobu, nie należy układać podłogi. Prosimy zgłosić wady firmie GERFLOR, która określi sposób dalszego postępowania z wyrobem. Zaleca się ułożenie wykładziny na schodach i ich podestach z jednej partii wyrobu, co pozwoli zachować jednorodny efekt wizualny.

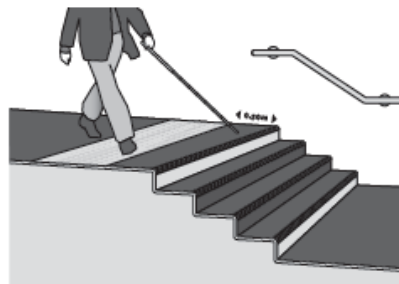

MONTAŻ NA KLEJ NA PEŁNĄ SZEROKOŚĆ STOPNI

Nie wolno kleić wyrobu do stopni schodów produktami neoprenowymi na bazie rozpuszczalnika. Zalecamy kleje kontaktowe wodorozcieńczalne. Naczółki stopnic powinny być zaoblone z promieniem min. 12 mm.

1. WSTĘP

Materiał dostępny jest w modułach o długości 100 cm, co starcza na przekrycie dwóch stopni zabiegowych lub prostych. Dostępne są dwie wersje wykończenia narożnika między powierzchnią stopnicy i podstopnicą:

- Listwa stopnicowa wpinana (profil wykończeniowy na zatrzask).
- Zgrzewanie na zimno

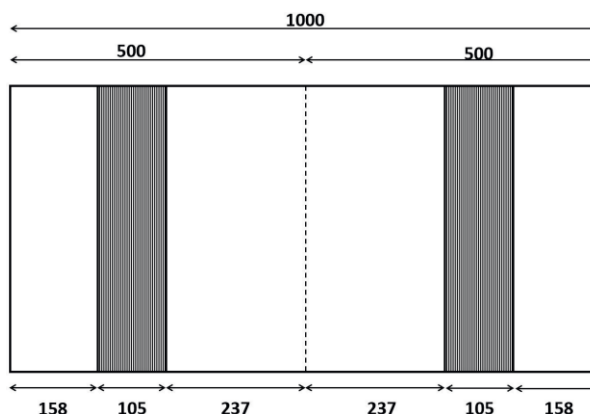

2. PRZYGOTOWANIE

2.1 - PODŁOŻE

Podłoże powinno być równe, płaskie, nośne, czyste i suche. Promień zaoblęcia krawędzi naczółka stopnicy musi wynosić co najmniej 12 mm. Należy dokładnie wyrównać powierzchnię stopnicy i podstopnicy za pomocą masy wyrównawczej, wskazanej w protokole technicznym. Do wyrównywania podstopnic zaleca się masy tiksotropowe niekapiące.

2.2 - NACZÓLKI STOPNIC

2.2.1 - Wysunięte naczółki stopnic

Wykończyć masą wypełniającą pod częścią wysuniętą.

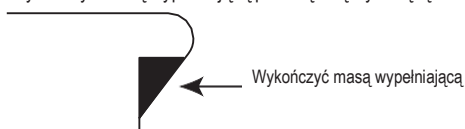

2.2.2 - Naczółki stopnic z ostrymi krawędziami

Wyoblić narożnik na promień min. 12 mm.

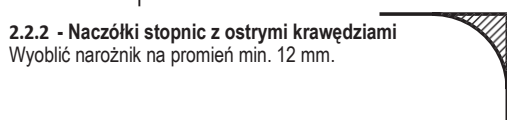

2.3 - PRZYGOTOWANIE SCHODÓW

2.3.1 - Powierzchnie stopnic i podstopnic

Jeśli podłoże jest chłonne, należy zagruntować je preparatem który nadaje się do kleju przewidzianego do montażu wykładziny.

2.3.2 - Tylne krawędź stopnicy

(W przypadku profili wykończeniowych na zatrzask: nr kat. H 158)

- Przyklej podstawę profilu na zatrzask do narożnika na zbiegu stopnicy z podstopnicą.

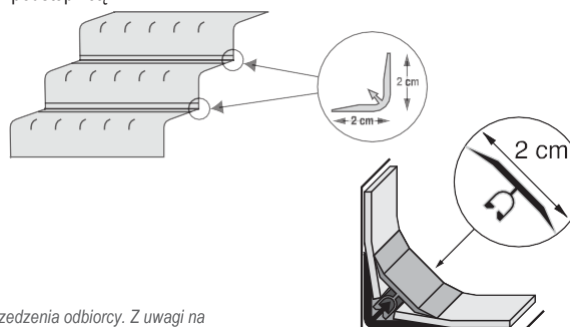

WAŻNE: Informacje tu zawarte obowiązują od: 15.01.2023. Mogą ulec zmianie bez uprzedzenia odbiorcy. Z uwagi na nieustający postęp techniczny, przed przystąpieniem do prac klienci powinni skontaktować się z naszą firmą i ustalić, czy niniejszy dokument jest nadal aktualny.

MONTAŻ WYKŁADZINY NA KLEJ TARASTEP O PEŁNEJ SZEROKOŚCI Z DOTYKOWYMI PŁYTKAMI BEZPIECZEŃSTWA

2.4 - UKŁADANIE WYKŁADZINY NA PEŁNĄ SZEROKOŚĆ STOPNI

2.4.1 - Oznakowanie pod naczółki stopnicy:

Nanieś kreskę wzdłuż osi środkowej naczółki stopnicy.

2.4.2 - Przygotowanie modułów na pełną szerokość stopni

2.4.2.1 - Cięcie

- Na dzień przed ułożeniem wykładziny należy dociąć je na wymiar stopni schodów po długości z naddatkiem 5 cm.

2.4.2.2 - Przygotowanie podstopnic w kontrastującym kolorze

Pierwszy i ostatni stopień ciągu schodów musi być wyposażony w podstopnicę o wysokości w granicach 10-16 cm, w kolorze kontrastującym z kolorem wykończonych powierzchni stopni.

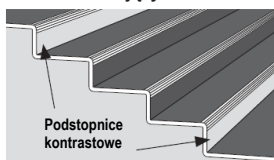

Podstopnica o wys. 10-16 cm
Zgrzewane na gorąco
Stopnica (stopień)



Gerflor oferuje dwa produkty:

- Wstęgi zgrzewane będące odmianą układanej wykładziny w innym od niej kolorze.
- Wstęgi samoprzylepne kontrastowe (patrz 5.2).

Wstęgi zgrzewane:

Sposób przygotowania przed montażem:

- Przed montażem dotnij moduł na podstopnicę na wysokość w granicach 10-16 cm, w kolorze kontrastującym z powierzchnią gotowej stopnicy.
- Dotnij wykładzinę w kontrastowym kolorze na ten sam kształt, używając już dociętych fragmentów na wzór.
- Zgrzej na gorąco styk dwóch wykładzin rozłożonych na płasko, przed ich montażem na stopniu schodów.

2.4.2.3 - Wyznaczenie wymiarów na wykładzinie podłogowej

Nanieś linie ołówkiem na tylną stronę dociętego fragmentu wykładziny – w punkcie leżącym 2/3 od krawędzi części fakturowanej (patrz linia A na schemacie)

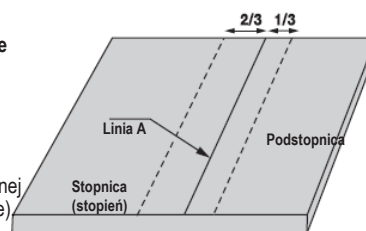

3. UKŁADANIE WYKŁADZINY NA PEŁNĄ SZEROKOŚĆ STOPNI

3.1 - KLEJENIE

Gerflor nie zaleca klejów rozpuszczalnikowych na bazie neoprenu.

Gerflor zaleca kleje wodorozpuszczalne kontaktowe wg karty danych technicznych.

Wymagania typowe: Po zmieszaniu kleju, nanieś go na obie łączone powierzchnie (spód wykładziny i powierzchnię schodów) za pomocą pacy lub pędzla.

Zużycie: 150 g / m² powierzchni.

Jeśli podłoże jest chłonne, może wymagać dwóch warstw kleju.

Zaczekaj, aż klej osiągnie suchą dotykową (przestanie kleić się do palców – zajmuje to 5-10 minut, zależnie od panujących warunków) przed ułożeniem wykładziny.

Montaż na taśmy klejące dwustronne dopuszcza się wedle zaleceń jej producenta.

3.2 - UKŁADANIE WYKŁADZINY NA STOPNIACH

- Zacznij układać wykładzinę od dołu schodów.
- Po odczekaniu podanego czasu na wyschnięcie kleju, podwiń krawędź wykładziny i załóż ją na naczółkę stopnicy tak, aby zbiegła się z linią nanesioną uprzednio na naczółkę, tj. wzdłuż jego osi środkowej (§2.4.1) oraz linii „A” narysowanej od spodu dociętej na

wymiar wykładziny (§2.4.2.3).

- Wygląd powierzchni starannie, z dużą siłą, w następującej kolejności:
 - powierzchnia fakturowana dotykowo – dociskać wzdłuż,
 - powierzchnia stopnia – od środka ku krawędziom,
 - część wyoblona faktury dotykowej – od podstopnicy,
 - powierzchnia podstopnicy – od środka ku krawędziom.
- 5a. Listwa stopnicowa wpinana: Wytnij wykładzinę na narożnikach stopnicy i podstopnicy, przy podstawie listwy wpinanej, pozostawiając 2 mm luzu z obu stron trzpienia zatrzasku.
- 5b. Zgrzewanie na zimno: Wytnij wykładzinę na narożnikach stopnicy i podstopnicy.

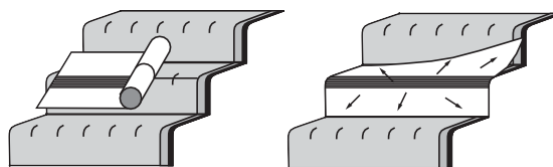

4. PRZEJŚCIE DO PODESTU

- Wykładzinę na powierzchni szczytowego stopnia docina się na początku faktury dotykowej naczółki, aby uniknąć różnic kolorystycznych między przejściem wykładziny na stopniu. Przejście między podestem i stopniem może różnić się odcieniem lub połyskiem.
- Naczółkę stopnicy łączy się z wykładziną na podestzie zgrzewając na gorąco sznurem okrągłym CR40.

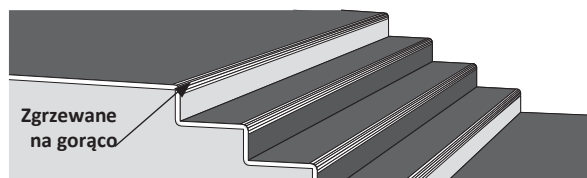

5. WYKOŃCZENIA

5.1 - TYLNA KRAWĘDŹ STOPNICY

5.1.1 - Listwa stopnicowa wpinana

- Przymocuj profil wciskając go w zatrzask jego podstawy.

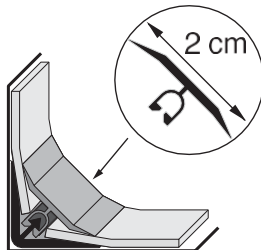

5.1.2 - Zgrzewanie na zimno:

- Patrz schemat obok.

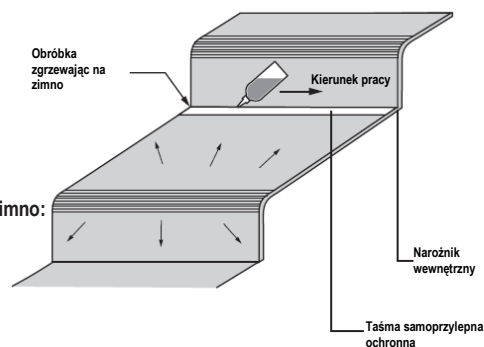

5.2 - WSTĘGA SAMOPRZYLEPNA KONTRASTOWA NA PODSTOPNICACH

- Wyczyść podłoże.
- Zdejmij papier ochronny.
- Przyłóż wstęgę samoprzylepną wzdłuż dolnej krawędzi podstopnicy.
- Obetnij na wymiar.

PRODUKTY	WYMIAR	Nr kat. GERFLOR	NUMER
SAMOPRZ. PODSTOPNICA, 10 CM X 10 M.B.	10 cm x 10 m.b.	058M	0001 White 0003 Black 0005 Yellow

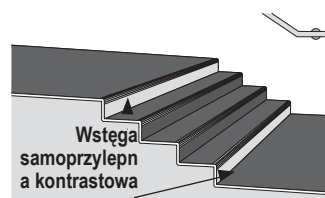

6. ODDANIE DO UŻYTKU

12-24 godziny po montażu, w zależności od zastosowanej techniki klejenia (patrz protokół techniczny wydany dla kleju).

7. INNE RODZAJE KLATEK SCHODOWYCH

- Schody spiralne:
Wykonaj pas środkowy wzdłuż ciągu schodów.
- Schody metalowe z podstopnicami (zaoblonie naczółki). Oczyszczyć do gołego metalu.

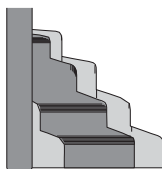

Nie można zamontować wykładziny na pełną szerokość stopni w trzech przypadkach:

- Na schodach o stopniach wypukłych lub wklęsłych.
- Na schodach z naczółkami metalowymi: gdy krawędź jest ostra lub gdy schody nie mają podstopnic.
- Na schodach bez podstopnic.

Kłaść wykładzinę z rolki lub w płytkach, wraz z profilem naczółka stopnicy.

8. LISTWY OSTRZEGAWCZE

Wykładzina przy szczycie schodów musi wyróżniać się dotykowo i kolorystycznie (kontrastować) tworząc element ostrzegawczy dla niedowidzących, leżący 0,50 m od pierwszego stopnia ciągu schodów.

8.1 - SAMOPRZYLEPNE OSTRZEGAWCZE PŁYTKI DOTYKOWE:

- Odtłuścić podłoże.
- Wyznaczyć linię montażu 50 cm od naczółka.
- Przyłożyć samoprzylepną ostrzegawczą płytkę dotykową do linii wyznaczonej w odl. 50 cm jak wyżej.
- Docisnąć wałkiem o masie min. 50 kg.

Wymiary płytki: 1363 x 426 mm – 838 x 426 mm

PRODUKTY	WYMIARY	Nr kat. GERFLOR	NUMER
ALERTILE 1363 x 426 – 4 szt.	1363 x 426 mm	059 A	0200 Light Grey 0300 Dark grey – 0400 Yellow
ALERTILE 838 x 426 – 10 szt.	838 x 426 mm	059B	0200 Light Grey 0300 Dark grey – 0400 Yellow

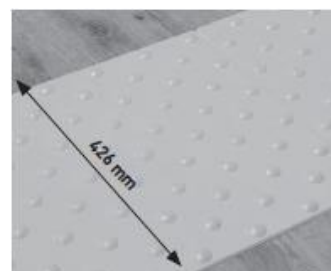
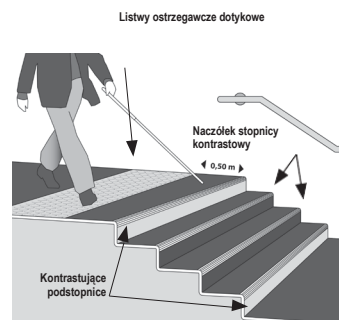

MONTAŻ WYKŁADZINY NA KLEJ TARASTEP O PEŁNEJ SZEROKOŚCI Z DOTYKOWYMI PŁYTKAMI BEZPIECZEŃSTWA

■ 8.2 - SAMOPRZYLEPNE OSTRZEGAWCZE WYPUSTKI DOTYKOWE – tylko do konstrukcji wg GEN 23/33/41, nie przeznaczone do pomieszczeń przemysłowych ani obciążeń tocznych:

1. Odtłuścić podłoże.
2. Wyznaczyć linię montażu 50 cm od naczółka.
3. Zdjąć papier ochronny z wypustek i docisków kwadratowych.
4. Przyłożyć krawędzie płyt wypustek do wytyczonej linii i naciskając kwadratowe dociski, ułożyć wypustki.
5. Docisnąć wałkiem o masie min. 50 kg lub chodząc po płytach wypustek – aby dociski kwadratowe i wypustki przykleiły się solidnie do podłoża.
6. Zdjąć płyty z wypustek.

Uwaga: Płyty można spinać ze sobą w cięgi, aby starannie ułożyć wypustki w linii.

Wymiary płytki: Jeden komplet daje płytkę o długości 1320 mm i szerokości 400 mm, tj. 198 wypustek.

PRODUKTY	WYMIARY	Nr kat. GERFLOR	NUMER
EASYPLOT 6 płyt po 33 wypustki	Średn. 25 mm x wys. 5 mm	059C (kolor) 059D (alu)	0002 Grey 0003 Black 0100 Alu

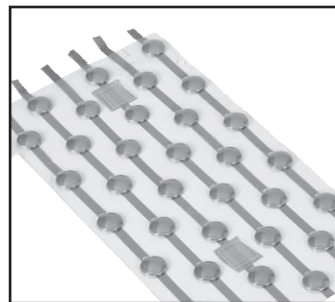

■ 8.3 - PŁYTKI DOTYKOWE WKLEJANE W WYKŁADZINĘ:

1. Wycinanie otworu pod montaż w wykładzinie:
2. Zaznacz miejsce montażu płytki dotykowej wklejanej w wykładzinę tak, aby znalazła się 50 cm od krawędzi naczółka stopnicy na początku schodów na etapie układania wykładziny.
3. Wytnij otwór pod płytkę wklejaną.
4. Ułóż wykładzinę na klej.
5. Zdejmij papier ochronny i wklej płytkę w przygotowane, wycięte miejsce.
6. Dociśnij wałkiem o masie min. 50 kg.
7. Wykonaj fazki, zgrzej spoiny na gorąco, obetnij nadmiar zgrzanego sznura.

Wymiary płytki wklejanej: Dł.: 1363 mm, szer.: 426 mm lub dł.: 838 mm, szer.: 426 mm

PRODUKTY	WYMIARY	Nr kat. GERFLOR	NUMER
ALERTILE 1363 x 426 – 4 szt.	1363 x 426 mm	059 A	0200 Light Grey 0300 Dark grey – 0400 Yellow
ALERTILE 838 x 426 – 10 szt.	838 x 426 mm	059B	0200 Light Grey 0300 Dark grey – 0400 Yellow